

**1 Deckel**

mit oder ohne Schutzkante gemäss  
Detail o / e / d

1 Kabelaustrittsöffnung

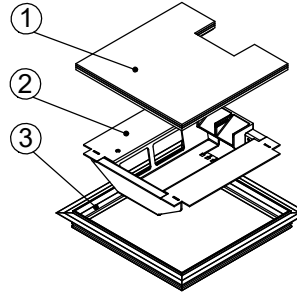

**2 Einsatz**

mit Kabelaustritt

mit Klemmensteg (200x200 / 240x240)

pulverbeschichtet RAL-9006

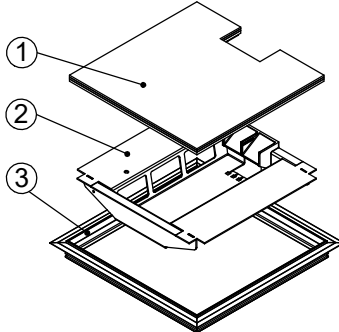

**3 Rahmen**

in Aluminiumpressprofil

mit oder ohne Schutzkante gemäss  
Detail o / e / d

Abschalungskiste für Unterlagsboden,  
auf Kundenwunsch

minimale Höhe 55 mm

maximale Höhe 300 mm

F = Anzahl FLF-Plätze

180 x 180 / 4 / o

15101804

180 x 180 / 4 / e

15111804

180 x 180 / 4 / d

15121804

200 x 200 / 4 / o

15102004

200 x 200 / 4 / e

15112004

200 x 200 / 4 / d

15122004

240 x 240 / 6 / o

15102406

240 x 240 / 6 / e

15112406

240 x 240 / 6 / d

15122406

ohne Schutzkante

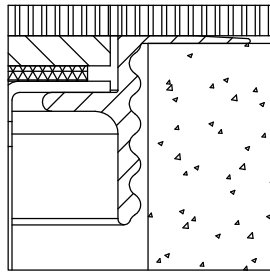

Detail o

Rahmen  
mit Schutzkante

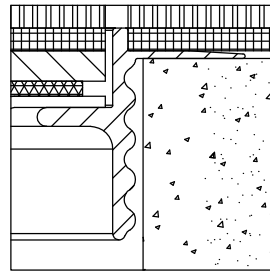

Detail e

Rahmen und Deckel  
mit Schutzkante

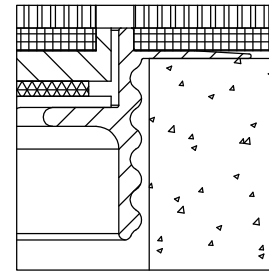

Detail d

180 x 180

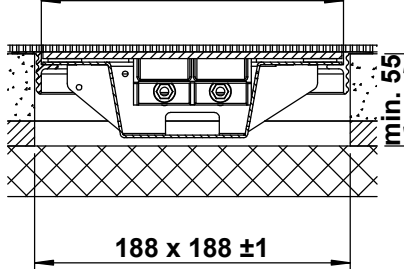

188 x 188 ±1

200 x 200

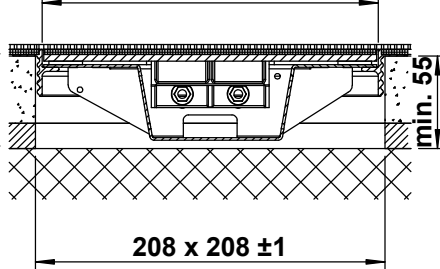

208 x 208 ±1

240 x 240

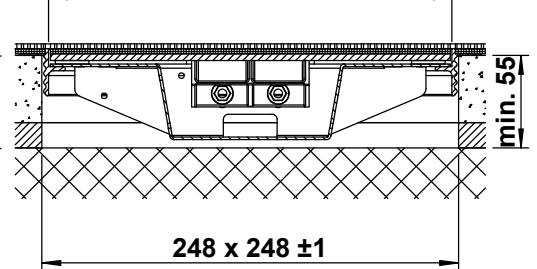

248 x 248 ±1