

1 Deckel

mit oder ohne Schutzkante gemäss
Detail o / e / d

1 Kabelaustrittsöffnung

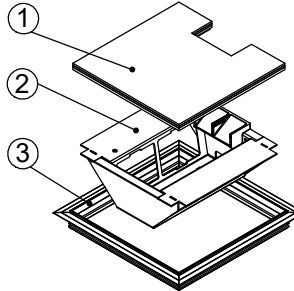

2 Einsatz

mit Kabelaustritt

mit Klemmensteg (200x200 / 240x240)

pulverbeschichtet RAL-9006

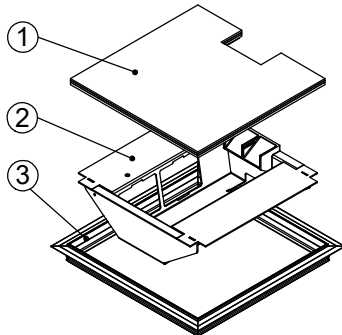

3 Rahmen

in Aluminiumpressprofil

mit oder ohne Schutzkante gemäss
Detail o / e / d

Abschalungskiste für Unterlagsboden,
auf Kundenwunsch

minimale Höhe 80 mm

maximale Höhe 300 mm

F = Anzahl FLF-Plätze

180 x 180 / 6 / o

15101806

180 x 180 / 6 / e

15111806

180 x 180 / 6 / d

15121806

200 x 200 / 8 / o

15102008

200 x 200 / 8 / e

15112008

200 x 200 / 8 / d

15122008

240 x 240 / 8 / o

15102408

240 x 240 / 8 / e

15112408

240 x 240 / 8 / d

15122408

ohne Schutzkante

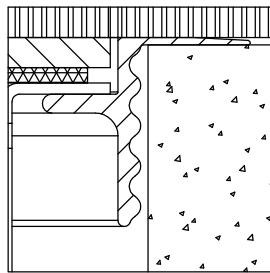

Detail o

Rahmen
mit Schutzkante

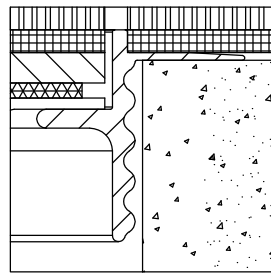

Detail e

Rahmen und Deckel
mit Schutzkante

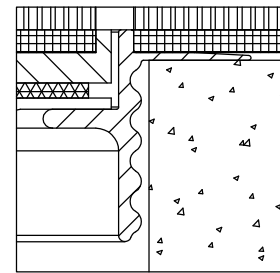

Detail d

180 x 180

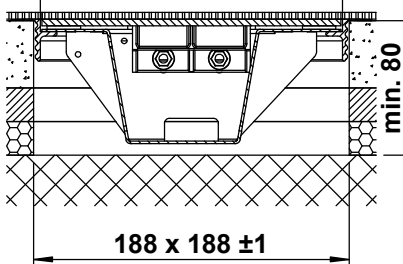

188 x 188 ±1

200 x 200

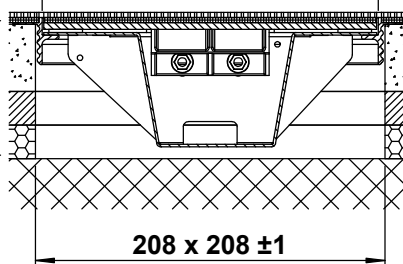

208 x 208 ±1

240 x 240

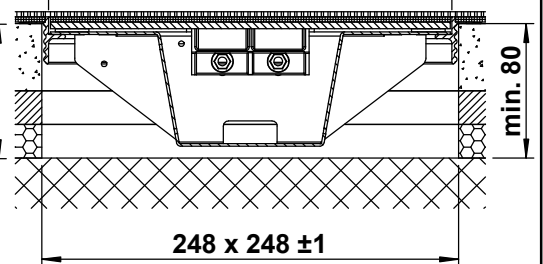

248 x 248 ±1