



Bodendose

BOD 34

Dimensionen  
B x B / F / ...

Artikel-Nr.

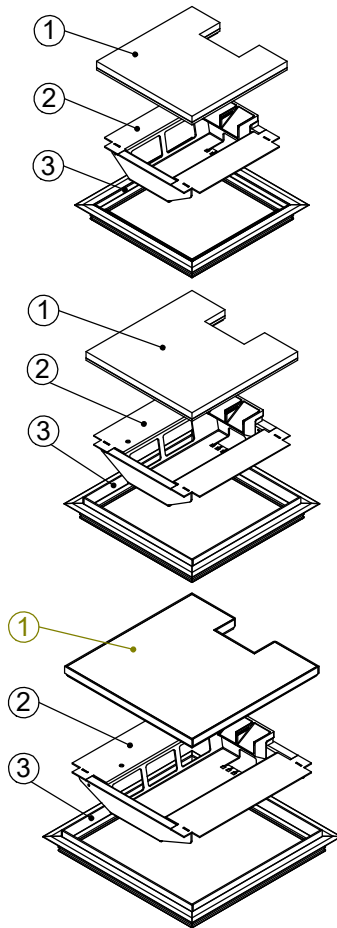

**1 Deckel**

mit oder ohne Schutzkante gemäss  
Detail o / e / d

Material: Chromstahl / Messing / Bronze

1 Kabelaustrittsöffnung

**2 Einsatz**

mit Kabelaustritt

mit Klemmensteg (200x200 / 240x240)

pulverbeschichtet RAL-9006

**3 Rahmen**

in Aluminiumpressprofil

mit oder ohne Schutzkante gemäss  
Detail o / e / d

Material Steckkante:  
Chromstahl / Messing / Bronze

Abschalungskiste für Unterlagsboden,  
auf Kundenwunsch

minimale Höhe 55 mm

maximale Höhe 300 mm

F = Anzahl FLF-Plätze

180 x 180 / 4 / o

15401804

180 x 180 / 4 / e

15411804

180 x 180 / 4 / d

15421804

200 x 200 / 4 / o

15402004

200 x 200 / 4 / e

15412004

200 x 200 / 4 / d

15422004

240 x 240 / 6 / o

15402406

240 x 240 / 6 / e

15412406

240 x 240 / 6 / d

15422406

ohne Schutzkante

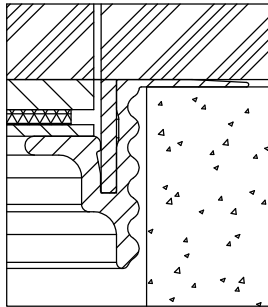

Detail o

Rahmen  
mit Schutzkante

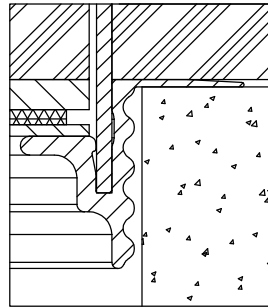

Detail e

Rahmen und Deckel  
mit Schutzkante

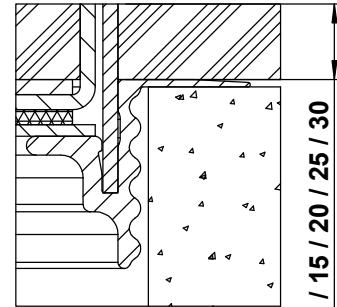

Detail d

10 / 15 / 20 / 25 / 30

10 / 15 / 20 / 25 / 30

180 x 180

200 x 200

240 x 240

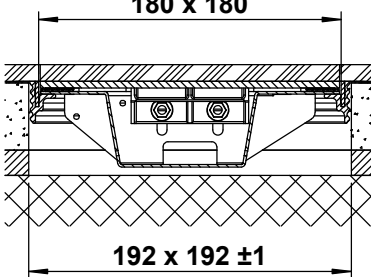

192 x 192 ±1

min. 55

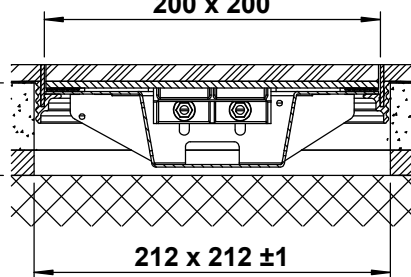

212 x 212 ±1

min. 55

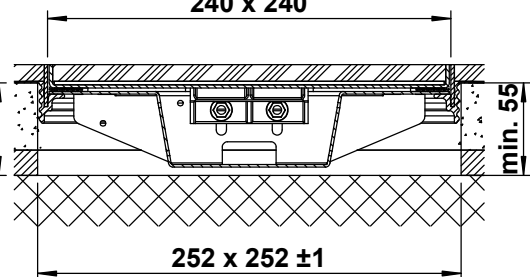

252 x 252 ±1

min. 55