



Bodendose

BOD 35

Dimensionen  
B x B / F / ...

Artikel-Nr.

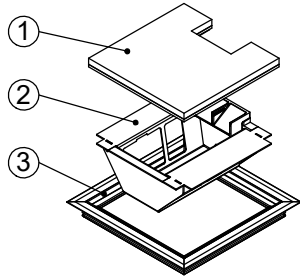

**1 Deckel**

mit oder ohne Schutzkante gemäss  
Detail o / e / d

Material: Chromstahl / Messing / Bronze

1 Kabelaustrittsöffnung

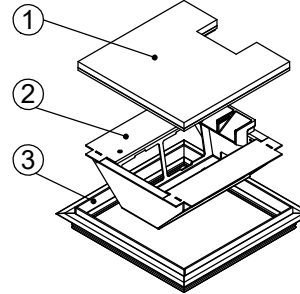

**2 Einsatz**

mit Kabelaustritt

mit Klemmensteg (200x200 / 240x240)

pulverbeschichtet RAL-9006

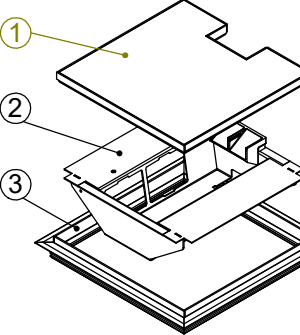

**3 Rahmen**

in Aluminiumpressprofil

mit oder ohne Schutzkante gemäss  
Detail o / e / d

Material Steckkante:  
Chromstahl / Messing / Bronze

Abschalungskiste für Unterlagsboden,  
auf Kundenwunsch

minimale Höhe 80 mm

maximale Höhe 300 mm

F = Anzahl FLF-Plätze

180 x 180 / 6 / o  
180 x 180 / 6 / e  
180 x 180 / 6 / d

15401806  
15411806  
15421806

200 x 200 / 8 / o  
200 x 200 / 8 / e  
200 x 200 / 8 / d

15402008  
15412008  
15422008

240 x 240 / 8 / o

15402408

240 x 240 / 8 / e

15412408

240 x 240 / 8 / d

15422408

ohne Schutzkante

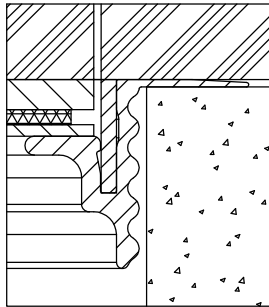

Detail o

Rahmen  
mit Schutzkante

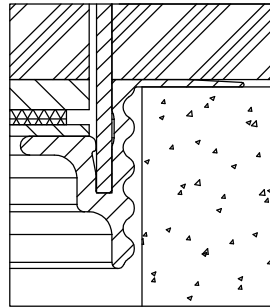

Detail e

10 / 15 / 20 / 25 / 30

Rahmen und Deckel  
mit Schutzkante

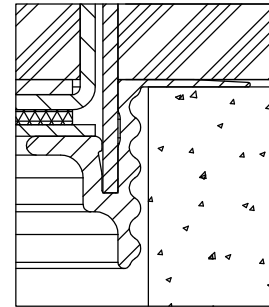

Detail d

10 / 15 / 20 / 25 / 30

180 x 180

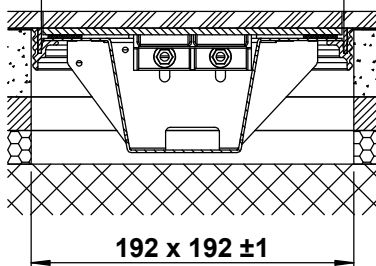

192 x 192 ±1

200 x 200

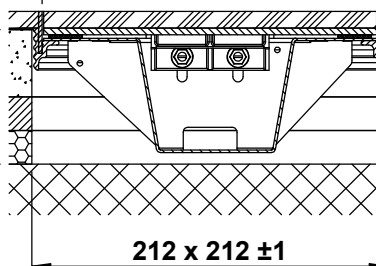

212 x 212 ±1

240 x 240

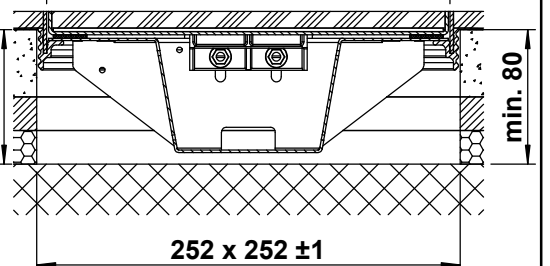

252 x 252 ±1

min. 80

min. 80

min. 80