

**1 Deckel**

mit oder ohne Schutzkante gemäss  
Detail o / e / d

1 Kabelaustrittsöffnung

**2 Einsatz**

mit Kabelaustritt

pulverbeschichtet RAL-9006

**3 Rahmen**

in Aluminiumpressprofil

mit oder ohne Schutzkante gemäss  
Detail o / e / d

Abschalungskiste für Unterlagsboden,  
auf Kundenwunsch

minimale Höhe 60 mm

maximale Höhe 300 mm

F = Anzahl FLF-Plätze

100 x 100 / 1 / o  
100 x 100 / 1 / e  
100 x 100 / 1 / d

15101001  
15111001  
15121001

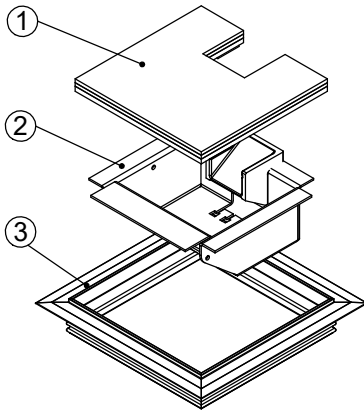

120 x 120 / 1 / o  
120 x 120 / 1 / e  
120 x 120 / 1 / d

15101201  
15111201  
15121201

