

1 Deckel

mit oder ohne Schutzkante gemäss Detail o / e / d

1 Kabelaustrittsöffnung

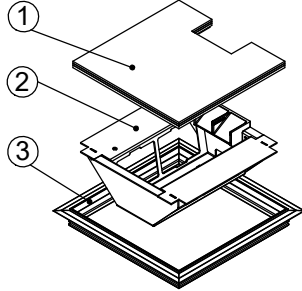

2 Einsatz

mit Kabelaustritt

mit Klemmensteg (200x200 / 240x240)

pulverbeschichtet RAL-9006

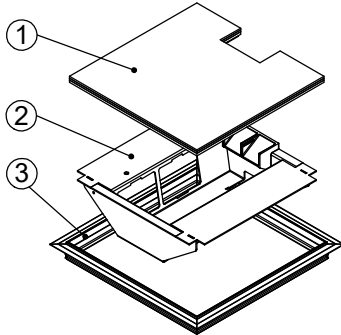

3 Rahmen

in Aluminiumpressprofil

mit oder ohne Schutzkante gemäss Detail o / e / d

Abschalungskiste für Unterlagsboden, auf Kundenwunsch

minimale Höhe 80 mm

maximale Höhe 300 mm

F = Anzahl FLF-Plätze

180 x 180 / 6 / o
180 x 180 / 6 / e
180 x 180 / 6 / d

15101806
15111806
15121806

200 x 200 / 8 / o
200 x 200 / 8 / e
200 x 200 / 8 / d

15102008
15112008
15122008

240 x 240 / 8 / o
240 x 240 / 8 / e
240 x 240 / 8 / d

15102408
15112408
15122408

ohne Schutzkante

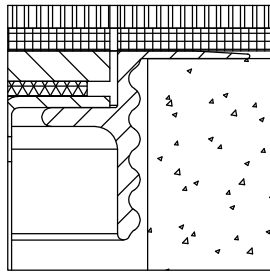

Detail o

Rahmen mit Schutzkante

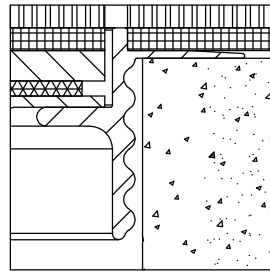

Detail e

Rahmen und Deckel mit Schutzkante

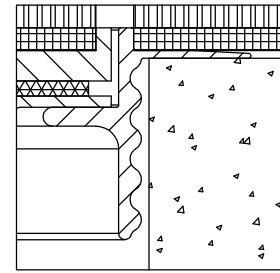

Detail d

180 x 180

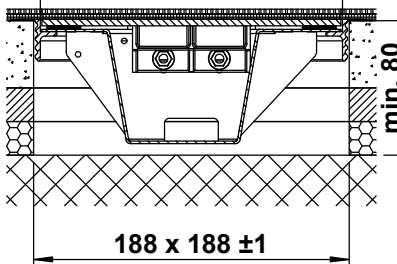

200 x 200

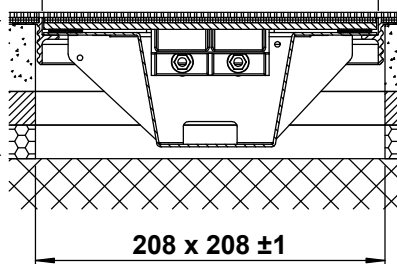

240 x 240

