

1 Deckel

mit oder ohne Schutzkante gemäss
Detail o / e / d

2 Kabelaustrittsöffnungen

2 Einsatz

mit Kabelaustritt und Klemmensteg

pulverbeschichtet RAL-9006

3 Rahmen

in Aluminiumpressprofil

mit oder ohne Schutzkante gemäss
Detail o / e / d

Abschalungskiste für Unterlagsboden,
auf Kundenwunsch

minimale Höhe 55 mm

maximale Höhe 300 mm

F = Anzahl FLF-Plätze

300 x 300 / 8 / o 15103008

300 x 300 / 8 / e 15113008

300 x 300 / 8 / d 15123008

360 x 360 / 10 / o 15103610

360 x 360 / 10 / e 15113610

360 x 360 / 10 / d 15123610

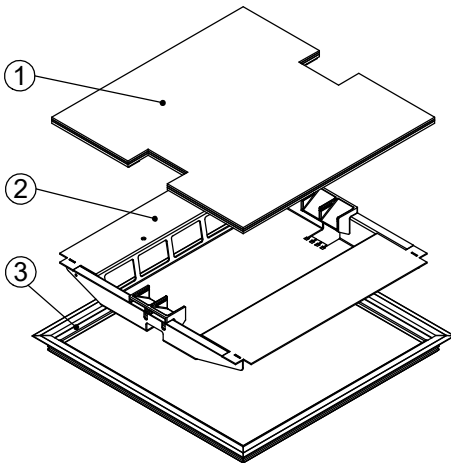

ohne Schutzkante

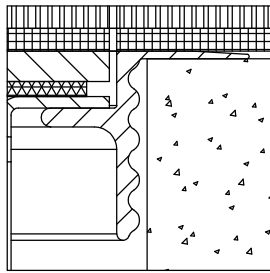

Detail o

Rahmen
mit Schutzkante

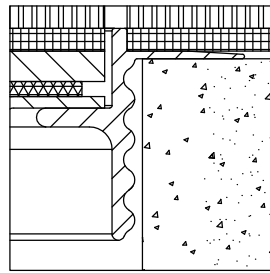

Detail e

Rahmen und Deckel
mit Schutzkante

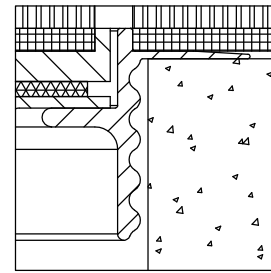

Detail d

